

# TOSHIBA

東芝クリーナー〈家庭用〉

## 製品廃棄時の バッテリーのはずしかた

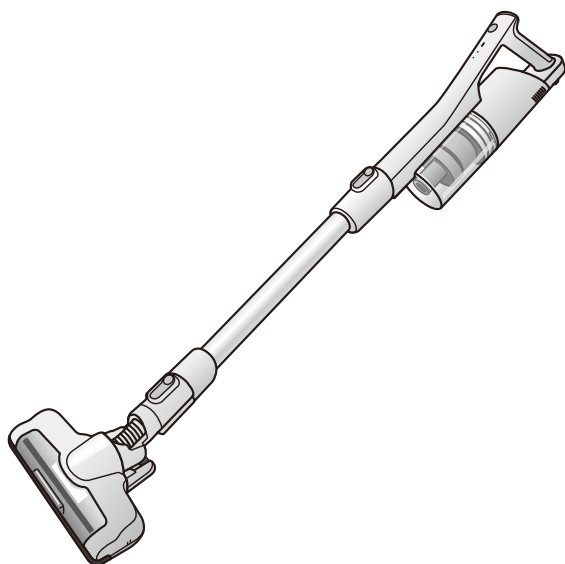

形名

# VC-CL20

# VC-CL21Z

### もくじ

安全上のご注意	2
準備するもの	3
バッテリーのはずしかた (本体分解方法)	3～6

### バッテリーの廃棄についてのご相談は

本体を廃棄するときは、本体内蔵のバッテリーをはずし、充電式電池排出協力店へお持ちください。安全上のご注意を必ずお守りいただき、本体分解方法に沿ってバッテリーを取りはずしてください。バッテリーを取りはずすことが困難な場合は、有料で製品の引き取りを行います。下記の「東芝生活家電ご相談センター」にご相談ください。

「東芝生活家電ご相談センター」



フリーダイヤル **0120-1048-76**

受付時間 月～土 9:00～18:00 日・祝日 9:00～17:00 \*当社指定休業日を除く

携帯電話・PHSなど 0570-0570-33 (通話料：有料)

FAX 022-224-6801 (通信料：有料)

※お電話をいただく際には、番号をよくお確かめのうえおかけ間違いのないようお願いいたします。



- ・お客様からご提供いただいた個人情報は、修理やご相談への回答、カタログ発送などの情報提供に利用いたします。
- ・利用目的の範囲内で、当該製品に関連する東芝グループ会社や協力会社に、お客様の個人情報を提供する場合があります。

# 安全上のご注意



必ずお守りください

分解をされる人や他の人への危害と財産の損害を防ぐために、お守りいただくことを説明しています。「表示の説明」は、誤った取り扱いをしたときに生じる危害、損害の程度の区分を説明し、「図記号の説明」は図記号の意味を示しています。

## 表示の説明

 <b>危険</b>	「死亡または重傷 <sup>*1</sup> を負う可能性が高い内容」を示します。
 <b>警告</b>	「死亡または重傷 <sup>*1</sup> を負う可能性がある内容」を示します。
 <b>注意</b>	「軽傷 <sup>*2</sup> を負うことや、物的損害 <sup>*3</sup> が発生する可能性がある内容」を示します。

## 図記号の説明

	中の絵や近くの文で、してはいけないこと（禁止）を示します。
	中の絵や近くの文で、しなければならないこと（指示）を示します。
	中の絵や近くの文で、注意を促す内容を示します。

※1: 重傷とは、失明やけが・やけど（高温・低温）・感電・骨折・中毒などで後遺症が残るもの、および治療に入院や長期の通院を要するものをさします。

※2: 軽傷とは、治療に入院や長期の通院を要さないけが・やけど・感電などをさします。

※3: 物的損害とは、家屋・家財、および家畜・ペットなどにかかわる拡大損害をさします。

## 危険

 **バッテリーを分解・改造しない**  
分解禁止  
・バッテリーの液漏れ・発熱・破裂・発火の原因。  
バッテリーには危険防止のための安全機構が組み込まれています。これらを損なうと、安全にお使いできなくなります。



 **水・海水・ジュースなどにつけない、ぬらさない**  
水ぬれ禁止  
・発火・発熱の原因。



 **内部から漏れた液が目に入ったときは、すぐにきれいな水で洗い、医師の治療を受ける**  
指示  
・目に障害が起きる原因。

 **釘を刺す、ハンマーで叩く、踏みつけるなど、強い衝撃を与えたり、投げつけたりしない**  
禁止  
火やストーブのそば、直射日光の当たる場所、炎天下の車内など、高温の場所に置いたり充電したりしない  
・発熱・発煙・破裂・発火の原因。  
液が床に付着すると損害を与えることがあります。

端子同士を針金などの金属で接続しない  
・バッテリーの液漏れ・発熱・破裂・発火の原因。

火の中に投入したり、加熱したりしない  
・バッテリーの液漏れ・破裂・発火の原因。

バッテリーを電子レンジやオーブンに入れたり、上に置いたりしない  
・発熱・ガス噴出・発火の原因。

## 警告

 **外装ケースを開けたり、傷付けたりしない**  
禁止  
・ショート・発熱・破裂・発火の原因。  
落下などでバッテリーが液漏れしたり、異臭、変色、変形、傷付き、その他今までと異なることに気付いたときは使用しない  
また、火気に近づけない  
・発熱・発煙・破裂・発火の原因。  
液が床に付着すると損害を与えることがあります。

 **内部から漏れた液が皮膚や衣服に付いたときは、すぐにきれいな水で洗い流す**  
指示  
・皮膚がかぶれる原因。  
バッテリーは乳幼児の手の届かないところに置く  
・感電・けがの原因。

## 注意

 **バッテリーを単独で充電しない**  
禁止  
・バッテリーの液漏れ・発熱・破損の原因。

 **バッテリーと本体をつないでいるコネクタをはずしたときは、コネクタをテープなどで絶縁する**  
指示  
・発熱・発煙・破裂・発火の原因。

## 準備するもの

作業用手袋・プラスドライバー・小型マイナスドライバー・ニッパー・ビニールテープ

## バッテリーのはずしかた（本体分解方法）

以下の手順で本体内蔵のバッテリーを取りはずしてください。

### お願い

- 分解時には作業用手袋を着用し、工具の取り扱いに気を付けてください。（感電・けがの原因）

## 1 バッテリーを使い切る

本体操作部の①を押して運転しなければ、バッテリーを使い切っています。

### お願い

- バッテリーは必ず使い切ってください。（感電・けがの原因）
- バッテリーを使い切って1時間以上置いてから、本体を分解してください。（やけどの原因）

## 2 ダストカップをはずす

ダストカップ取りはずしボタンを押し、ダストカップを取りはずす。



## 3 本体カバーをはずす

①本体裏面のネジ（1本）をはずす。



②小型マイナスドライバーをケースのすき間（▲近傍）に差し込み、たおすようにして本体カバーを持ち上げてはずす。



## 4 ハンドルカバー（後）をはずす

ハンドルのすき間に小型マイナスドライバーを差し込み、下にたおすようにしてハンドルカバー（後）をはずす。



## 5 電源スイッチをはずす

- ① 小型マイナスドライバーを穴に差し、押し込みながらおすようにしてはずす。



- ② リード線を引っ張り、電源スイッチのコネクターをはずす。

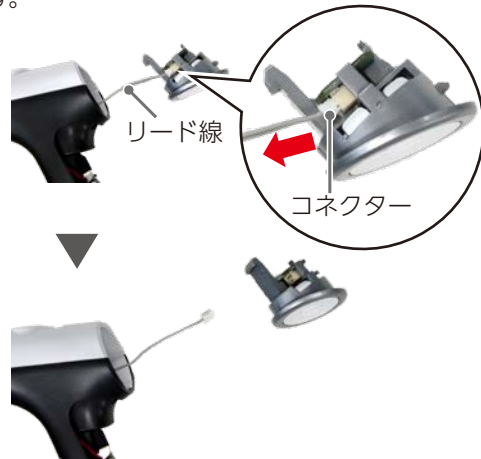

## 6 ハンドルカバー（上）をはずす

- ① 電源スイッチの奥 (A) と本体風路 (B) のネジ (3本) をはずす。



- ② 本体を押さえ、ハンドルカバー（上）を持ち上げてはずす。



## 7 コネクターをはずす

- ① ハンドルで接続されているコネクター a をツメを押しながらはずす。  
② 基板に接続されているコネクター b をツメを押しながらはずす。

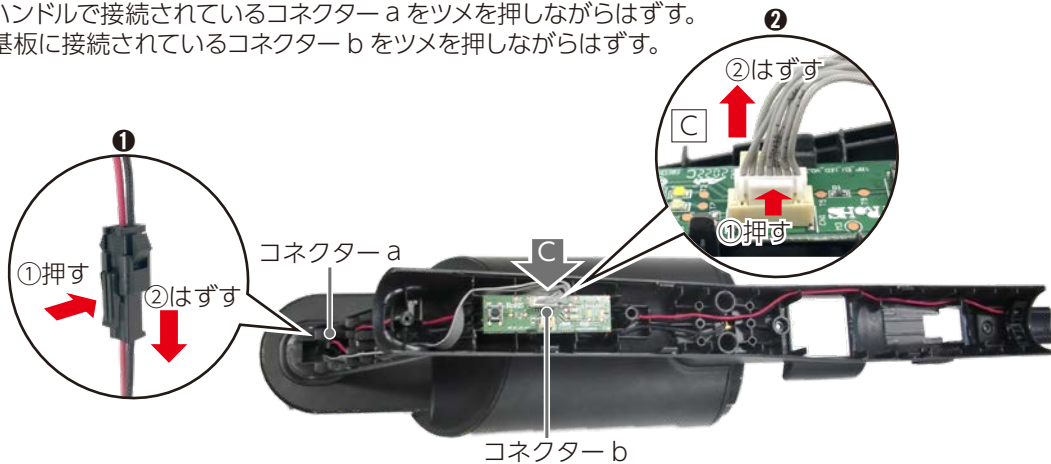



## 8 ハンドルをはずす

① 本体表面と裏面のネジ (4 本) をはずす。



② 金属端子につながっているリード線 (黒) をニッパーでカットする。

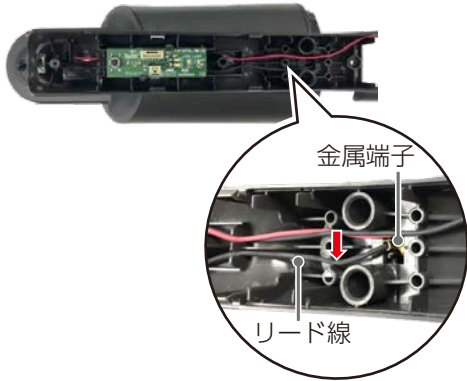

③ ハンドルを持ち上げてははずす。



## 9 バッテリーを本体ケースから取り出す

① 本体ネットのネジをはずし、凸部を持って本体ネットを取りはずす。

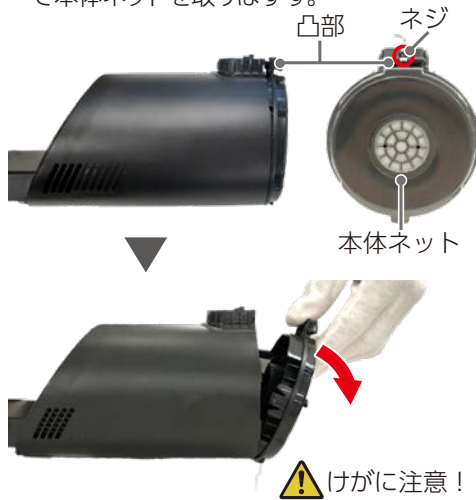

② 本体裏面のネジ (2 本) をはずす。

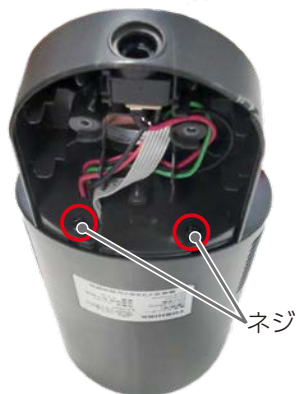

③ 本体ケース (後) を持ち上げるようにしてははずし、コネクター c をツメを押しながらはずす。

④ 回路保護シートをひらき、基板に接続されているコネクター d をツメを押しながらはずす。

⑤ 基板に接続されているコネクター e を引き抜く。

